

FITWOOD®

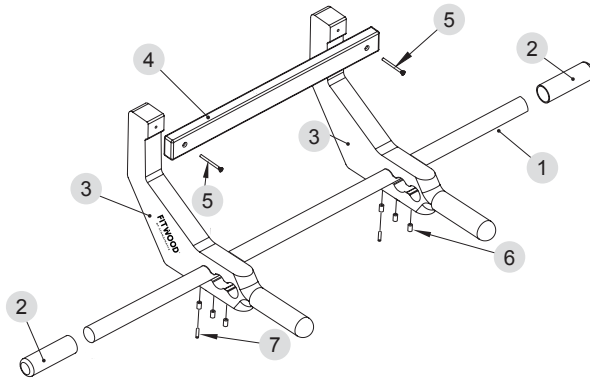



OF SCANDINAVIA

A guide to your new product.

HAVU pull-up bar



ITEM NO.	QTY.
1	1
2	2
3	2
4	1
5	2
6	6
7	2

-  PAKKAUS SISÄLTÄÄ
-  PACKAGE INCLUDES
-  PAKETET INNEHÅLLER
-  LIEFERUMFANG
-  L'EMBALLAGE COMPREND

TIEDOKSIANTO

Tuotteen valmistaja ei vastaa tämän tuotteen käytön aiheuttamista loukkaantumisista tai vahingoista. Varmista ennen tuotteen käyttöönottoa, että oviilista on kunnolla kiinnitetty. HUOM! Leuanvetotangon sallittu enimmäiskuormitus on 130 kg.

TURVALLISUUSOHJEET

Varmista, että oviilistat ovat sopivat leuanvetotangon asentamiseen. Mittaa seinän paksuus ja säädä tangon asento (1-3) seinän paksuuden (9-18cm) mukaan.

DISCLAIMER

The manufacturer of this product has no liability or responsibility to any persons or entity for any injuries or damages alleged to have happened directly or indirectly through use of this product. Ensure that the door trims are secure before using this product. CAUTION! Maximum load for the pull-up bar is 130 kg.

SAFETY INSTRUCTIONS

Ensure your door trims are suitable for installing the pull-up bar. Measure the thickness of the wall and adjust the bar position (1-3) according to the wall thickness. (3.54-7.09").

ANSVARSBEFRIELSE

Tillverkaren har ingen skyldighet att ansvara för förlust, skada eller dylikt som påstås vara orsakad av denna produkt. Innan du använder produkten, se till att dörrlistan är ordentligt fastsatt. VARNING! Pull-Up bar tål maximalt 130 kg belastning.

SÄKERHETSINSTRUKTIONER

Se till att dörrlisterna är lämpliga för att installera pull-up baren. Mät tjockleken på väggen och justera stångens position (1-3) efter väggens tjocklek (9-18 cm).

HAFTUNGSAUSSCHLUSS

Der Hersteller des Produkts übernimmt keine Haftung für jegliche durch das Produkt direkt oder indirekt entstandenen Personen- oder Sachschäden. Stellen Sie vor der Verwendung des Produkts sicher, dass die Türrahmenleiste richtig angebracht ist. VORSICHT! Klimmzugstange mit maximal 130 kg belastbar.

SICHERHEITSHINWEISE

Stellen Sie sicher, dass Ihre Türrahmenleisten für die Montage der Klimmzugstange geeignet sind. Messen Sie die Wandstärke und stellen Sie die Stangenposition (1-3) entsprechend der Wandstärke (9-18 cm) ein.

CLAUSE DE NON-RESPONSABILITÉ

Le fabricant de ce produit n'a aucune responsabilité envers toute personne ou entité pour toute blessure ou tout dommage causé directement ou indirectement par l'utilisation de ce produit. Assurez-vous que le cadre de la porte est bien fixé avant d'utiliser ce produit. ATTENTION ! La charge maximale de la barre de traction est de 130 kg.

CONSIGNES DE SÉCURITÉ

Vérifiez que les moulures de la porte sont installées de manière à s'adapter à la barre de traction. Mesurez la largeur de la porte et l'épaisseur du mur et ajustez la position de la barre (1-3) en fonction de l'épaisseur du mur (9-18 cm).

Ensure your door trims are suitable for installing the pull-up bar.

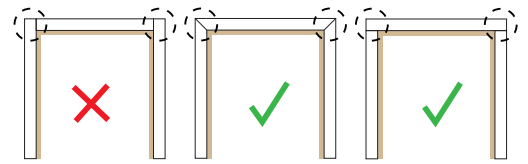

Adjust bar position (1-3) according to the wall thickness.



Install pull-up bar in the doorway. Check the security of the installation before use.

